



LOGO TEAM

Background

Family electric motorcycle

- ประเภทรถในการพัฒนา โปรดดูใน page ถัดไป
- หรือ สามารถตั้งชื่อประเภทรถเองได้ เพื่อความเข้าใจ

Report # 1

Sport

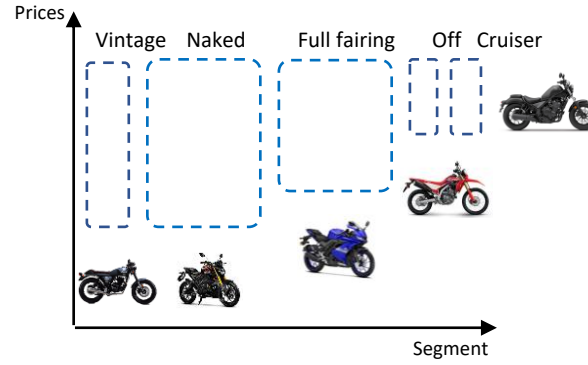



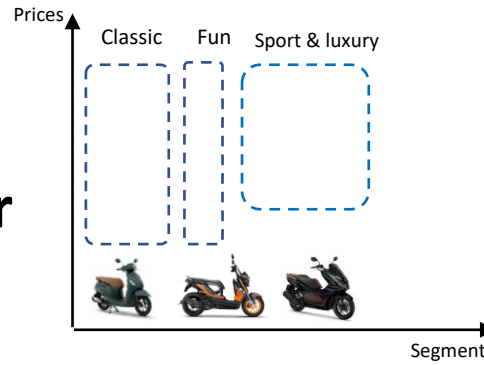



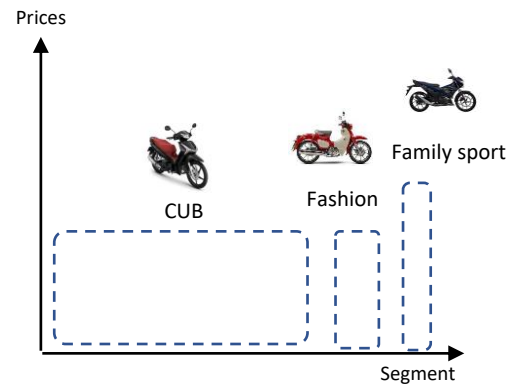

Scooter



Family



ภาพแสดงตัวอย่าง ชื่อ ประเภทรถ

	2021				2022			
	พฤศจิกายน	ธันวาคม			มกราคม			
อบรม (ออนไลน์)	13-14 							
แนวความคิดออกแบบ	Report 1  19							
ตัดสินทีมที่จะเข้ารอบ 1		29-30 						
เข้าร่วมงาน Motor Expo (ออนไลน์)			 8				VDO presentation	
ส่งรายงานความคืบหน้า			Report 2 	Report 3 		Report 4 		
ตัดสินทีมที่จะเข้ารอบ 2							 20	
นำรถเข้าประกวด Test riding								29-30 

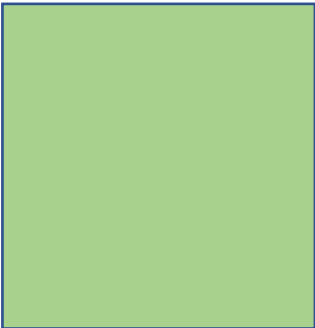

หัวหน้าทีม
นาย

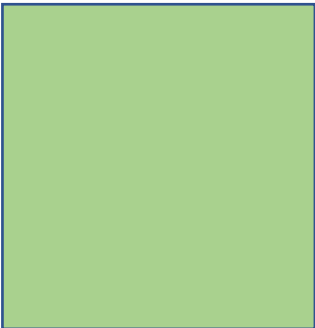
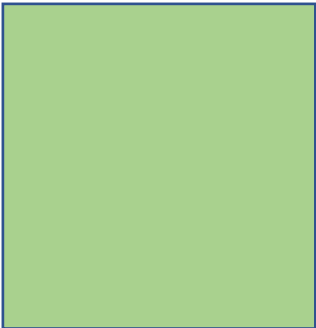

รองหัวหน้า
นาย

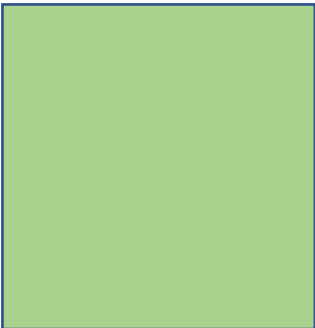
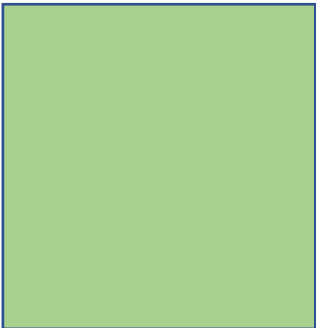

ผู้จัดการ
นาง



รูปภาพประกอบ

ข้อความบรรยาย

แสดงความคิด หรือ อธิบายปัญหา หรือ อธิบายโครงสร้าง

Target user (กลุ่มเป้าหมาย)

กลุ่มคนอายุ 30-40

อาชีพ ขนส่ง ชาวไร่ ชาวราชการ พนักงานออฟฟิศ

การใช้งาน ขนของ ขับไปทำงาน

ระยะทางใช้ต่อวัน 50-100 Km

ความเร็วเฉลี่ย 60-90 km/h

คุณลักษณะจำเพาะ

- ต้องการขนของหนัก
- ต้องการพื้นที่วางของด้านหลัง
- สามารถวิ่งทางไกลได้
- อื่นๆ

ข้อความอธิบาย พฤติกรรม กลุ่มเป้าหมาย

รูปภาพประกอบ



ข้อความอธิบาย ทำไมเป็นรถรุ่นนี้

ข้อมูล รถรุ่น

เครื่องยนต์ :

ขนาดเครื่องยนต์ :

ความยาว ความกว้าง ความสูง : 1,970 X 685 X 1,060 mm

ฐานล้อ : 1,355 mm

น้ำหนัก : 122.4 kg

ขนาดยาง : (F) 90/80-17, (R) 120/80-17 or 130/80-17

ข้อมูลรถที่เลือก

รูปรถ

Layout & Specification (ภาพแสดงลักษณะเฟรม และ อุปกรณ์)

Batter 72v 50a -Dimension 20x20x30 cm

Motor 3000 w

Swap battery

Fast charge

Bluetooth

Digital meter

Water proof

อื่นๆ

Spec.อุปกรณ์ ที่เราใช้

controller

Battery

Motor

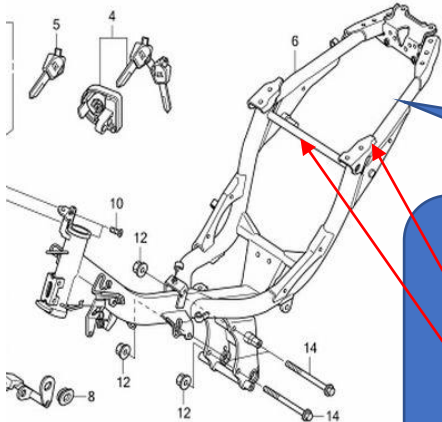

หากต้องการแก้ไขเฟรม

- Main frame** ไม่สามารถตัด เนื่องจากมีผลต่อความแข็งแรง โปรดพิจารณาความเป็นไปได้ในทีม
- sub frame** สามารถตัดแต่งให้สามารถวางอุปกรณ์ได้ แต่ต้องไม่มีผลกระทบต่อความแข็งแรง ซึ่งสามารถ อธิบายใน report 2 ความคืบหน้าในการดัดแปลงรถในครั้งถัดไป

วาดรูปแสดงแนวความคิดให้เข้าใจ

- ไม่ระบุเทคนิคที่ใช้
- หากสามารถใส่สีก็จะดีมาก



	2021		2022
	พฤศจิกายน	ธันวาคม	มกราคม

- ประชุมทีม
- จัดหารถ และอุปกรณ์
- ดัดแปลงรถ
- แก้ไข
- ทดสอบการขับ
- ตกแต่งรถให้สวยงาม

กำหนดตารางในการทำงาน